

# Rolltoresysteme

AUS STAHL UND ALUMINIUM –  
INNOVATIV, SICHER, WIRTSCHAFTLICH

ROLLTORE  
ROLLGITTER  
SCHNELLAUF-FOLIENTORE



WIR ÖFFNEN DEM FORTSCHRITT TÜR UND TOR



# Beeindruckende Hallenabschlüsse

LEISTUNGSSTARK, ARCHITEKTONISCH  
ÜBERZEUGEND



# Das flexible Torkonzept

Ihr schneller Weg zu mehr Information.



## TECHNISCH PERFEKT, VIELFÄLTIG EINSETZBAR



### Rolltore ThermoTeck

Wärmegeämmt,  
mit microprofilierter  
Oberfläche.



### Rolltore ThermoTeck „easy“

Innovative Torkonstruktion  
für den Standardeinsatz –  
ca. 40% schnellere  
Montage.



### Rollgitter

Optimal licht- und luft-  
durchlässig.



### Schnelllauf- Rolltore ThermoTeck

Für schnelles Öffnen  
und Schließen.

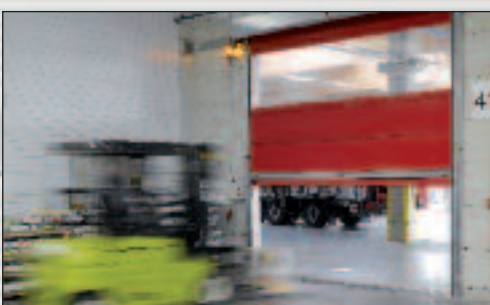

### Schnelllauf- Folientore

Mit Federkraft-Crash-  
Schutz.

### Teckentrup Rolltore – ein maßgeschneidertes Torkonzept für wirtschaftliche Lösungen

Das ausgereifte Torsystem zeichnet sich durch hohe Wirtschaftlichkeit, Robustheit und einfache Konstruktion aus. Aufgrund der platzsparenden Rolltechnik und des strapazierfähigen Rolltorpanzers eignen sich Teckentrup Rolltore insbesondere für hohe und vor allem breite Hallenabschlüsse, die einer hohen Belastung ausgesetzt sind. Rollgitter kommen zum Einsatz, wenn hohe Transparenz, Einbruchschutz oder auch Belüftung gefragt sind. Schnelllauf-Folientore ermöglichen die schnelle Durchfahrt, z.B. von Gabelstaplern und reduzieren Energie-Verluste.

**Für alle Tortypen stehen modernste Antriebs- und Steuerungs-Systeme zur Auswahl.**

## INHALTSVERZEICHNIS

Teckentrup Qualitätstore	4
Freiräume für optimale Lösungen	6
<b>Rolltore ThermoTeck</b>	<b>8</b>
<b>Rolltor ThermoTeck „easy“</b>	<b>10</b>
Rolltorprofile	12
Mit Farbe gestalten	13
<b>Rollgitter</b>	
<b>TG-X, TG-A, TG-S, TG-E</b>	<b>14</b>
Passende Nebentür	16
Individuelle Sonderlösungen	17
<b>Schnelllauf-Rolltor ThermoTeck</b>	<b>18</b>
Einbruchschutz	19
Durchdachte Details	20
Starke Antriebstechnik	22
Innovative Steuerungssysteme	23
<b>Schnelllauf-Folientore</b>	<b>26</b>
Tortypen und technische Daten	28
Alles aus einer Hand	30

# Teckentrup Qualitätstore

SICHER KONSTRUIERT

MADE IN  
GERMANY



Zukunftsweisende Neuentwicklungen und ständige Verbesserungen an bestehenden Systemen sind bei Teckentrup Programm. Mit innovativen Lösungen und kreativen Techniken werden bei der Entwicklung und Produktion von Türen und Toren immer wieder richtungsweisende Akzente gesetzt. Herausragende Beispiele dafür sind die Problemfelder Feuerschutz, Rauchschutz, Schallschutz, Sicherheit und Wärmedämmung.

Erstklassige Materialien, präzise Verarbeitung und die ständigen Qualitätsprüfungen im Rahmen der DIN ISO 9001 garantieren perfekte Sicherheit, Zuverlässigkeit und lange Lebensdauer. Das macht jedes Teckentrup Produkt zu einer lohnenden Investition. Teckentrup Rolltore entsprechen serienmäßig den Sicherheitsanforderungen der gültigen Europa-Normen.

## Teckentrup Rolltore erfüllen alle Sicherheitsanforderungen und die Vorgaben der EN 13241-1

- Mechanische Aspekte
- Nutzungssicherheit
- Wärmedämmung
- Schalldämmung
- Dichtigkeit
- Windlast





# FUNKTIONELL, MONTAGEFREUNDLICH, ZUVERLÄSSIG



## Stabil und flexibel

Teckentrup Rolltore eignen sich für alle räumlichen Situationen. Die flexible Torkonstruktion mit den äußerst stabilen, doppelwandigen Profilen ermöglicht passgenaue Lösungen für unterschiedlichste Abschlüsse. Insbesondere das innovative, microprofilerte Spezialprofil ThermoTeck beeindruckt durch höchste Funktionalität und Ästhetik.



Hightech-Optik: Spezialprofil ThermoTeck, microprofilert, galvanveredelt mit transparentem Schutzfilm.

## Einzigartige Montagevorteile

Mit kreativen Ideen entwickelt Teckentrup immer wieder neue Techniken, die das Produkt und den Einbau perfektionieren: z.B. die neue Rolltorkonstruktion „easy“. Im Vergleich zu herkömmlichen Toranlagen können bis zu 40% Montagezeit eingespart werden. Sogar eine 1-Mann-Montage ist möglich.



## Komfortable Bedienung

Leistungsstarke Antriebs- und Steuerungssysteme sind optimal aufeinander abgestimmt, lassen sich leicht montieren und programmieren. Moderne Bedienelemente sorgen für zusätzlichen Komfort.



## Individuelle Lösungen

Bei schwierigen Einbausituationen oder speziellen Anforderungen entwickeln wir in Zusammenarbeit mit unseren Partnern individuelle, maßgeschneiderte Sonderlösungen.

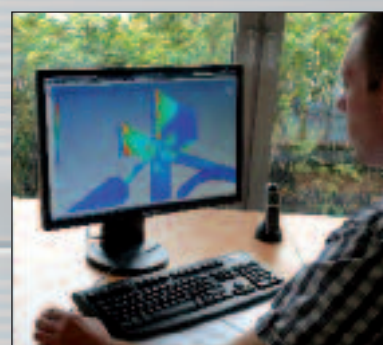

# Freiräume

## FÜR OPTIMALE LÖSUNGEN

### Für jede Architektur

Die einfache, robuste und flexible Konstruktion mit dem engwickelnden Torpanzer bietet ein weites Einsatzspektrum.

Ob als Außenroller oder innen angeschlagen, durch den geringen Platzbedarf seitlich und unter der Decke passen sich Teckentrup Rolltore jeder örtlichen Situation an.



Rolltor 4020 mit Verglasung in einer Waschanlage.

Auch bei extremen Höhen die optimale Lösung.





## ... IN INDUSTRIE UND GEWERBE



Bestens geeignet für landwirtschaftliche Betriebe.



Speziellösung für Kioske in einer Fußballarena.



Als Außenroller in einem Gefahrstoffcontainer\*.



Tore für sehr große Öffnungen bis zu 18 Meter Breite.



Als Außenroller in einer Tiefgarage – die optimale Lösung bei beengten Platzverhältnissen.



Rollgitter im Einzelhandel zur Ladensicherung.

\*Hersteller: ProtectoPlus Lager- und Umwelttechnik GmbH.

# Rolltor ThermoTeck

- DAS SPEZIAL-PROFIL
- IN STAHLLEICHTBAUWEISE
- GALVANVEREDELT UND WÄRMEGEDÄMMT

## Hochwertiger Stahl

Galvanveredelt mit transparentem Schutzfilm.

- Moderne High-Tech-Optik
- Jedoch preiswerter als beschichtete Tore
- Bei ebenso hoher Belastbarkeit und Langlebigkeit

Optional beidseitig bandbeschichtet, siehe Seite 13.

## Spezielle Profil-Kontur

Aus einem Stück gerollt. Daher noch höhere Festigkeit und geräusch- armer Lauf.

## Extrem engwickelnder Torpanzer

Durch die spezielle Profil- geometrie wickeln sich die Lamellen extrem eng auf. So wird die Oberfläche geschont und der Sturz- bedarf ist geringer als bei herkömmlichen Torsystemen.



## Doppel- wandiges Profil

Aus hochfestem PU-Hartschaum, äußerst robust und zugleich wärmedämmend.

## Dauerhaft langlebig durch Mehrschichtenaufbau

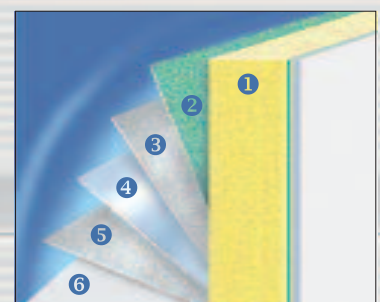

- 1 Hochfester PU-Hartschaum
- 2 Haftprimer
- 3 Galvanveredelung
- 4 Hochfester Stahl
- 5 Galvanveredelung
- 6 Endbeschichtung

## Innovative Microprofilierung

In attraktiver Optik, besonders stabil und verschleißarm.

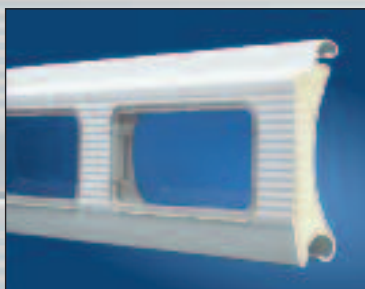

ThermoTeck mit Verglasung.



ThermoTeck mit Lüftungsgitter.



## ... BESONDERS WIRTSCHAFTLICH UND ATTRAKTIV

### Abfedernde Lamellen

Stress, Hektik, Termindruck oder schlichte menschliche Unaufmerksamkeit: In der „Hitze des Gefechts“ sind Kollisionen zwischen Maschinen und Rolltoren durchaus möglich – bei Teckentrup allerdings nur in seltenen Fällen tragisch. Der nachgiebige Rollpanzer federt „weich“ und flexibel zurück; dank der robusten Profile ist ein Austausch oft nicht nötig.



Hallenabschluss in einem Industriebetrieb.



# Rolltor ThermoTeck „easy“

DIE NEUE, INNOVATIVE ROLLTORKONSTRUKTION FÜR DEN STANDARDEINSATZ

**Enorme Kostenersparnis durch  
ca. 40% schnellere Montage!  
1-Mann-Montage möglich!**

## Leicht und stressfrei eingebaut!

- Kompakte Bauweise
- Spart bis zu 40% Montagezeit
- Platzsparende Konsole für alle Torgrößen
- Konsolen mit Führungsschienen verbunden – kein aufwändiges Aufmessen und Anzeichnen (Teckentrup Schutzrecht)
- Wickelwellenposition passt automatisch
- Hochfestes Anbindungssystem zwischen Torpanzer und Welle (Teckentrup Schutzrecht)



In 2 Ausführungen

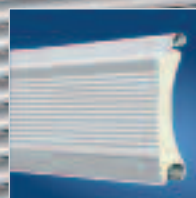

Rolltor ThermoTeck „easy“



Rollgitter TG-X „easy“





Ihr schneller Weg zu  
mehr Information.

## INNOVATIVE DETAILS – SCHNELLE MONTAGE

### Einfach, praktisch und sicher

Das neue Teckentrup Rolltorsystem „easy“ zeichnet sich durch eine unkomplizierte und robuste Konstruktion aus. Einzelne Bauteile wurden intelligent vereinfacht und optimal aufeinander abgestimmt. Aufwändige Aufmessarbeiten, z.B. für die Konsolenbefestigung und Wickelwellenposition, entfallen. Zusätzlich wird der Einbau durch die Vorverdrahtung von Steuerung und Antrieb erleichtert.

Im Vergleich zu herkömmlichen Toranlagen können so bis zu 40% Montagezeit eingespart werden.

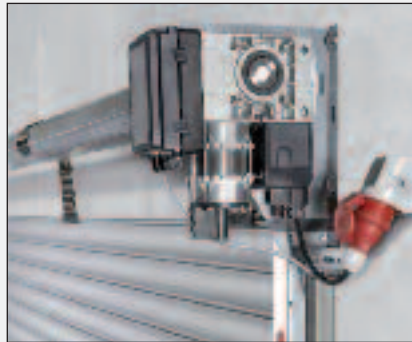

Die vorverdrahtete Steuerung ist in den zuverlässigen Aufsteckantrieb integriert. Die komfortable Bedienung erfolgt über einen steckerfertig vorverdrahteten 3-fach-Taster.



Langlebiges und hochfestes Anbindungssystem zwischen Welle und Torpanzer (Teckentrup Schutzrecht). Die 8-Kant-Wickelwelle inkl. der Zapfen ist vollständig verzinkt.



Der Rolltorpanzer ist auf der Wickelwelle vormontiert und kann problemlos in die Konsole eingebaut werden. Die platzsparende Konsole wird mit der Führungsschiene verschraubt – aufwändiges Aufmessen und Anzeichnen am Baukörper kann so entfallen.



Vorgebohrte Führungsschienen erleichtern die Montage. Die Bodendichtung ist in das letzte Profil integriert und sorgt so für eine harmonische Optik innen und außen.



# Rolltorprofile

## FUNKTIONAL UND FORMSCHÖN

Das isolierte Spezialprofil ThermoTeck aus Stahl –  
zur effektiven Wärmedämmung und bei hohen Windlasten



Profil ThermoTeck mit Schutzfilm oder beidseitig bandbeschichtet.

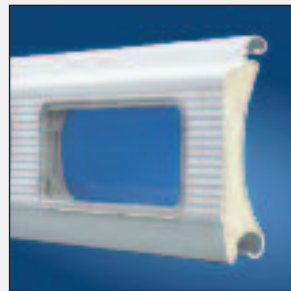

Profil ThermoTeck mit Verglasung.



Profil ThermoTeck mit Lüftungsgitter.

Die Alternative –  
das Aluminium-Profil 4020

**Stucco-dessiniert:** die unempfindliche  
Aluminiumoberfläche für unbeschichtete Profile



4020.



4020 mit Verglasung.



4020 Stucco-dessiniert.

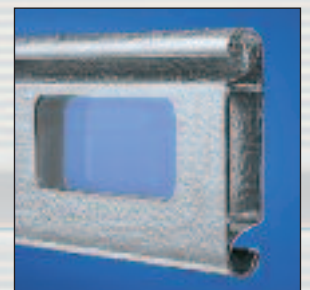

4020 Stucco-dessiniert mit Verglasung.



### Optimale Lichtlösungen

Verglasungen lassen nicht nur das Tageslicht in die Halle, sie sind auch stilvolles Gestaltungselement. Alle doppelwandigen Teckentrup Profile gibt es optional mit Verglasungen aus transparenten, isolierten und schlagfesten Polycarbonat-Doppelscheiben.



# Mit Farbe gestalten

## INDIVIDUALITÄT SICHTBAR MACHEN

### Farben ohne Grenzen

Die Toroptik prägt entscheidend das Erscheinungsbild einer Industriehalle und kann auch das unternehmerische Corporate Design optimal transportieren. Das breite Teckentrup Farbspektrum ermöglicht die vielfältigsten Torgestaltungen. Planer können aus dem Vollen schöpfen und ihren individuellen Stil verwirklichen.

Teckentrup Rolltore ThermoTeck gibt es verzinkt mit transparentem Schutzfilm sowie beidseitig bandbeschichtet in großer Farbvielfalt:



Rolltor ThermoTeck mit Verglasung und Oberblende.

### 4 Standardfarben, in Anlehnung an RAL

RAL 8014 Sepiabraun

RAL 9002 Grauweiß

RAL 9006 Weißaluminium

RAL 9016 Verkehrsweiß

### Optional: Vorzugsfarben in RAL

RAL 3000 Feuerrot

RAL 5010 Enzianblau

RAL 6009 Moosgrün

RAL 7016 Anthrazitgrau

RAL 7040 Fenstergrau

RAL 9007 Graualuminium

### Weitere Farben nach RAL und NCS



Alle Farbabbildungen können vom Original abweichen.



Das Profil 4020 kann auch pulverbeschichtet, RAL nach Wahl, ausgeführt werden.

# Rollgitter

## HOHER LUFTAUSTAUSCH, VIEL LICHT UND DURCHBLICK

Die Teckentrup Rollgitter in unterschiedlichen Gitterformen gewährleisten optimale Belüftung, viel Durchsicht und Schutz.

Bevorzugter Einsatzbereich sind Ladenpassagen mit großen Schaufenstern, Tiefgaragen

und Parkhäuser. Alle Rollgitter sind standardmäßig mit automatischer Hochschiebesicherung ausgestattet.

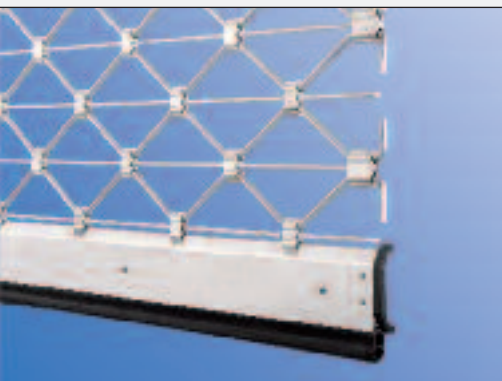

**Rollgitter in Rautenform**  
TG-X (Aluminium)

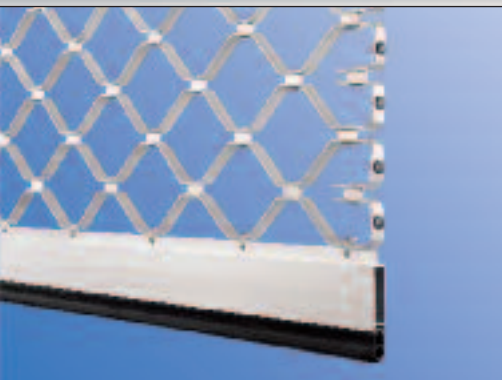

**Rollgitter in Wabenform**  
TG-A (Aluminium), s. Abbildung  
TG-S (Stahl)  
TG-E (Edelstahl)



Rollgitter TG-X (Aluminium).



## ...UND TROTZDEM SICHER GESCHÜTZT

Entsprechend der unterschiedlichen Anforderungen schützen Teckentrup Rollgitter vor Schmutz sowie ungebetenen Besuchern. Gleichzeitig sorgen sie für transparente Optik und optimalen Luftaustausch.



Rollgitter TG-A in einer Tiefgarage.



Schutz des Fuhrparks.



Rollgitter TG-X als Schutz- und Trennungsgitter in einer Ladenpassage.

Rollgitter schützen Zugänge in Einkaufszentren.



# Perfekt konstruiert

## PASSENDE NEBENTÜR

Bei Bedarf sorgen verschiedenste schwellenfreie Nebentüren für einen reibungslosen Personendurchgang. Ob mit feststehendem oder drehbarem Seitenteil, immer stehen Sicherheit und Funktionalität im Vordergrund.



Rolltor mit feststehendem Seitenteil.



Tor und Nebentür mit ansichtsgleicher Verglasung.



## INDIVIDUELLE SONDERLÖSUNGEN



### Andrückwelle

Bei extrem breiten Toren minimiert die zusätzliche Welle die Durchbiegung der Profile und sorgt für eine optimale Abdichtung im Sturzbereich.



### Schallentkoppelung

Befinden sich bei einer Tiefgarage in angrenzenden Gebäudeteilen Wohn- oder Büroräume, muss der vorgeschriebene Schallschutz von 30 bzw. 35 dB gewährleistet werden. Die Toranlage wird dann vom Baukörper entkoppelt. Hierzu bietet Teckentrup bewährte Lösungen an.



### Panzerverkleidung

Ist im Innenbereich kein Platz, werden Rolltore außen montiert. Die Panzerverkleidungen stehen in verschiedenen Materialien und Farben zur Auswahl.



### Schräges Abschlussprofil

Bei schrägen Bodenverhältnissen erhalten Rollgitter zum Ausgleich ein individuell angepasstes Abschlussprofil.

# Schnelllauf-Rolltor ThermoTeck

## SPART ZEIT UND ENERGIE

### Ungestörter Betriebsablauf

Das Teckentrup Schnelllauf-Rolltor ThermoTeck ist auf industriellen Dauerbetrieb ausgerichtet. Die hohe Materialqualität und serienmäßige Sicherheitsausstattung garantieren einen reibungslosen Verkehrsfluss.

Das schnelle Öffnen und Schließen des Tores sowie die isolierten ThermoTeck Profile halten die Wärme in der Halle und sparen somit Energie.

### Das leistungsstarke System

- Hochleistungsantrieb mit hoher Umdrehungszahl.
- Frequenzumrichter-Steuerung mit Sanft-Anlauf und Sanft-Stopp. Schont das Material und garantiert die lange Lebensdauer des Tores.
- Mehr Schutz für Mensch und Material durch serienmäßig integrierte Durchfahrtslichtschranke und Schließkantensicherung.

- Mittlere Öffnungsgeschwindigkeit von bis zu 550 mm/sec.
- In max. Abmessungen von 6000 x 8000 mm.





# Sicherer Einbruchschutz

G I B T E I N B R E C H E R N K E I N E C H A N C E

## Einbruchhemmende Sicherheit

Stabile und robuste Bauteile sowie zusätzliche mechanische Verschlusselemente sorgen für einen effektiven Einbruchschutz.

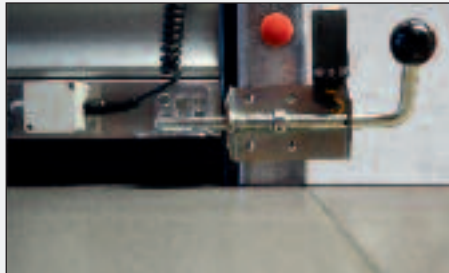

### Schubriegel

Optional: mechanische Verriegelung, die elektrisch abgetastet wird.



### Abschließbares Bodenprofil

Zusätzlichen Einbruchschutz gewährleisten abschließbare Bodenprofile (elektrisch abgetastet).

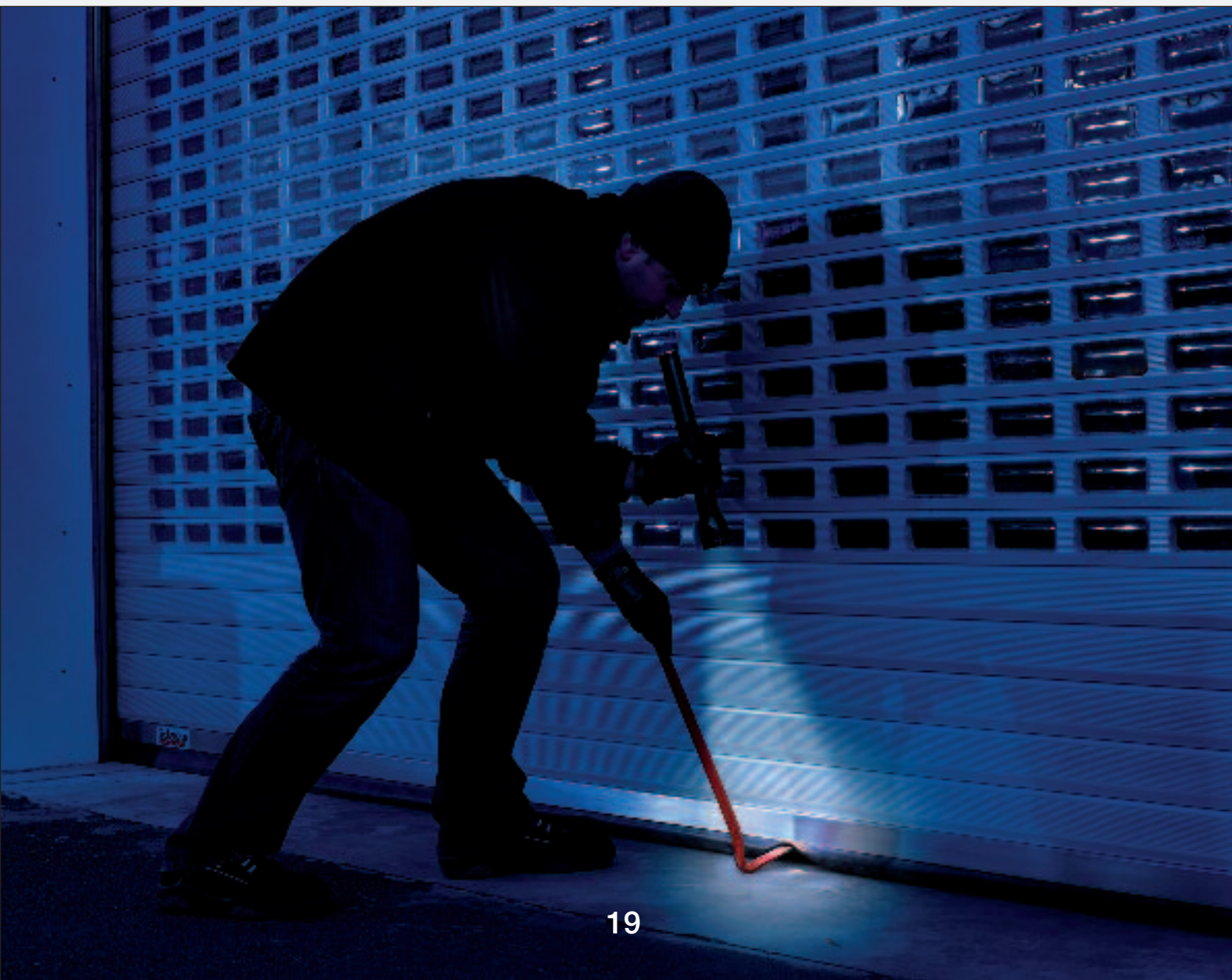

# Zuverlässige Technik

## DURCHDACHTE DETAILS

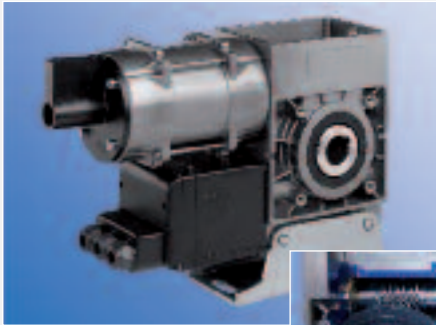

Aufsteckantrieb TAR mit integrierter Fangvorrichtung.



Die Fangvorrichtung verhindert im Notfall den Absturz des Torbehanges.



Sturmhaken garantieren Sicherheit auch bei hohen Windlasten.



### Schnell und einfach eingebaut.

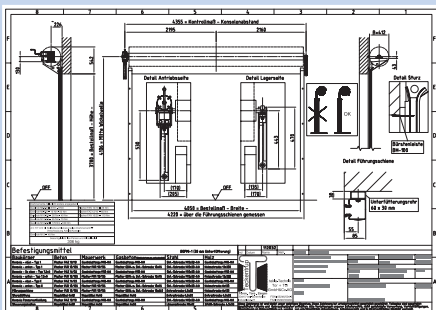

Jedem Rolltor liegt neben der Montageanleitung eine individuelle, auftragsbezogene Montagezeichnung bei.



Kompakt verpackt kann der Rollpanzer mit Hilfe eines Gabelstaplers auf die vormontierte Konsole gesetzt werden.



## SICHERN LANGLEBIGE FUNKTION

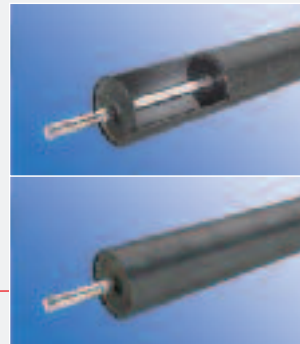
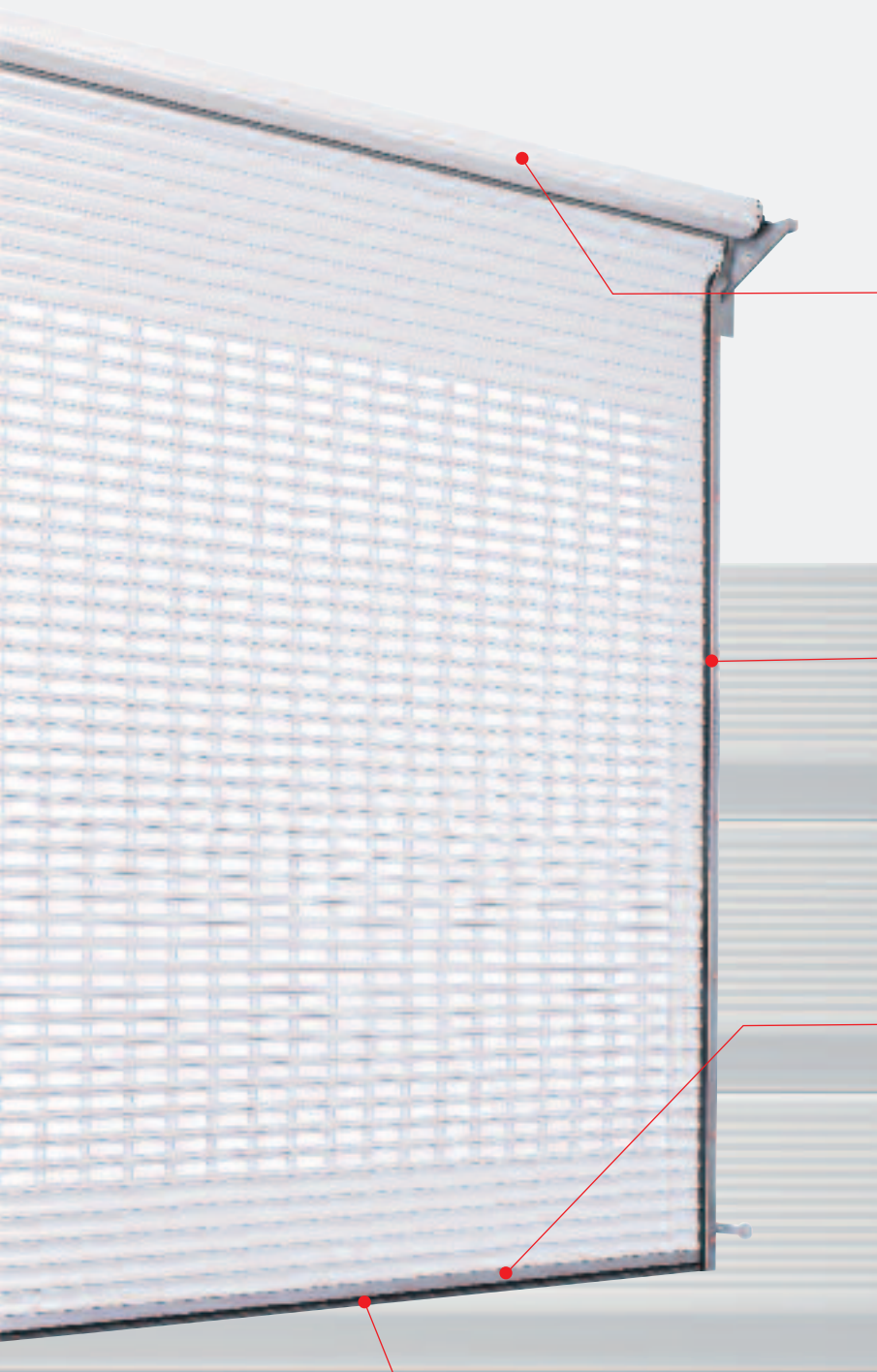

**Doppelt sichere Wickelwelle**  
Die intelligente Konstruktion mit der fixierten, inneren Ronde sorgt für geringe Belastungen an den Schweißnähten der äußeren Ronde und somit für ein sicheres Auf- und Abrollen des Torbehanges.

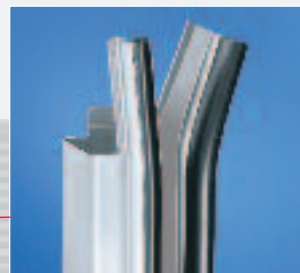

**Führungsschiene**  
Funktionelles und stabiles Führungsschienensystem mit Kunststoffgleitprofil zur Verbesserung der Lauf- und Gleiteigenschaften.

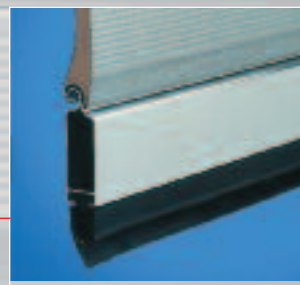

**Abschlussprofil**  
Das Abschlussprofil mit einer Dichtung aus verrottungssicherem, elastischem und anfriertolerantem EPDM-Gummiprofil gleicht Bodenunebenheiten aus und schützt vor Kälte und Feuchtigkeit.

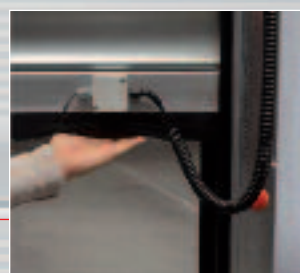

**Schließkantensicherung**  
Stoppt das Tor automatisch beim Auftreffen eines Hindernisses.

# Starke Antriebstechnik

ROBUST UND ZUVERLÄSSIG

Je nach Anforderung stehen für jede Bausituation verschiedene Lösungen zur Auswahl.

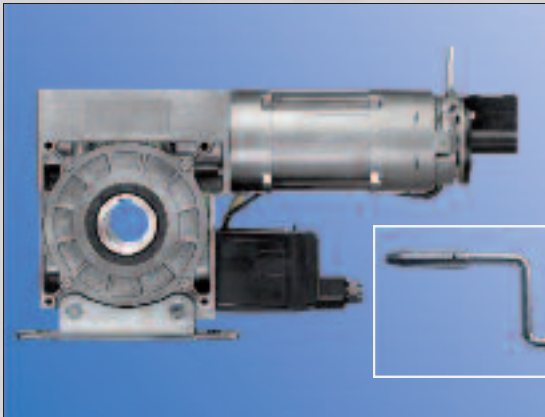

## Aufsteckantrieb

Kompakt und montagefreundlich. Mit integrierter, wartungsfreier Fangvorrichtung. Wahlweise mit Nothandkurbel...

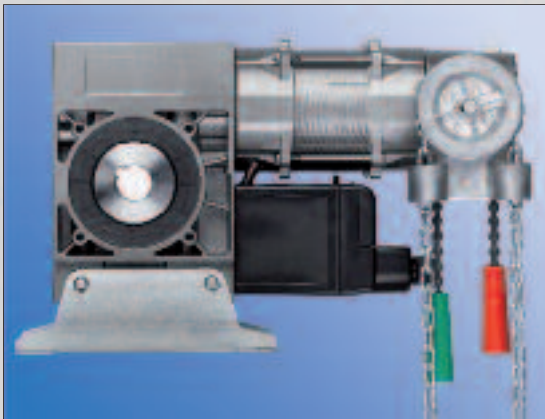

...oder Nothandkette.

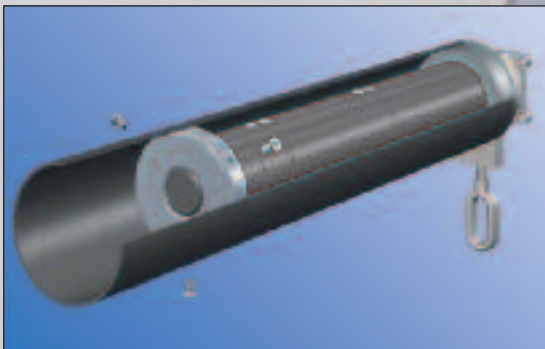

## Rohrmotor

Vorzugsweise bei kleinen Toren, beengten Platzverhältnissen und wenig Lastwechsel (Notbedienung z.B. über Markisenstange).





# Innovative Steuerungssysteme

## LEISTUNGSSTARK MIT MIKROPROZESSOR-TECHNIK

Je nach Einsatzgebiet übernehmen unterschiedliche Systeme die Steuerung der Toranlage.



### Komfortsteuerung CS 310 (Totmann oder Impuls)

Microprozessor-Steuerung mit Absolutgeber-Auswertung. Einfache, sichere Programmierung über LED-Modul oder 3-Tasten-Navigation am LCD-Monitor mit mehrsprachiger Klartextanzeige, optionale Rot-Grün-Ampel für Torzustandsmeldungen, mit optischen Warntexten (Einsatz: z.B. Tiefgaragen, Autowerkstätten).



### Komfortsteuerung CS 310 FU

Mit Frequenzumrichter-Steuerung, Sanft-Anlauf und Sanft-Stopp (Einsatz: schnelllaufende Rolltore).

Einfache Programmierung durch geschultes Fachpersonal.



Die Steuerungen werden werkseitig steckerfertig vorbereitet.



Einsetzen des mobilen Programmiergerätes mit LCD-Monitor.



Die Programmierung erfolgt nur durch den autorisierten Monteur.

### Lichtschranken

Zur weiteren Erhöhung der Sicherheit kann eine zusätzliche Lichtschranke angebracht werden, die das Tor berührungslos stoppt. Unter bestimmten Voraussetzungen ist der Einsatz einer solchen Lichtschranke gesetzlich vorgeschrieben.

Das Rollgittertor erhält zusätzliche Lichtschranken im Sturzbereich zur Vermeidung von Personenschäden.



# Komfortable Bedienung

## INDIVIDUELLE AUSSTATTUNG

Bei elektrisch gesteuerten Toranlagen sorgen moderne Bedienelemente für zusätzlichen Komfort. Einfach und bequem wird das Tor über einen stabilen Handsender betätigt. Alternativ kann die Impulsgebung durch Lichtschranken, Induktionsschleifen, Radarbewegungsmelder etc., erfolgen.



2 Kanal Handsender



4 Kanal Handsender



10 Kanal Handsender



99 Kanal Handsender



**Attraktiver Funk-Codetaster**  
Bequeme Bedienung von bis zu 3 Toren durch Eingabe von persönlichen Zahlenkombinationen, die ein unbefugtes Öffnen ausschließen. Einfache, kabellose Wandmontage.



Schlüsselschalter AP



Schlüsselschalter UP



Schlüsselschalter AP mit Stoptaste



Schlüsselschalter UP mit Stoptaste



**Standsäule**  
Aus eloxiertem Aluminium mit integriertem Schlüsseltaster.



## ZUBEHÖR/ZUSATZAUSSTATTUNG

Vielfältiges Zubehör erleichtert die tägliche Arbeit durch komfortable Bedienung und sorgt für zusätzliche Sicherheit.

### Funkempfänger



Interner Funkempfänger für CS 300 bzw. CS 400, steckbar

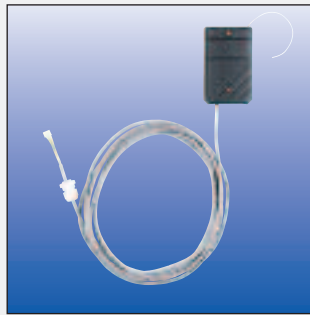

Externer Funkempfänger für CS 300 bzw. CS 400, steckerfertig

### Radar-Bewegungsmelder



Radar-Bewegungsmelder mit Programmiergerät

### Drucktaster



Not-Aus-Taster



Drucktaster „Auf – Halt – Zu“



Drucktaster „Auf – Not aus – Zu“



Abschließbarer Drucktaster „Auf – Not aus – Zu“

### Lichtschranken



Abschließbarer Drucktaster „Auf – Halt – Zu“



Einweg-Lichtschranke

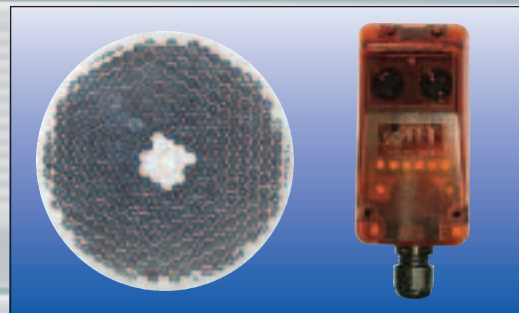

Reflexions-Lichtschranke

# Schnelllauf-Folientore

SCHNELL, SICHER, ENERGIESPAREND

Teckentrup Schnelllauf-Folientore eignen sich für den robusten Dauereinsatz im Innen- und Außenbereich. Sie sorgen für einen reibungslosen Verkehrsfluss und verringern in der kalten Jahreszeit Energieverluste auf ein Minimum. Sie schützen außerdem vor Schmutz und verhindern Zugluft. Im Außenbereich sind sie in Kombination mit

Teckentrup Sectionaltoren und Rolltoren der ideale Tag-/Nachtabschluss.

Die verschiedenen Teckentrup Tortypen zeichnen sich durch hochwertige Materialqualität und ein durchdachtes Konstruktions-system aus:

- Selbsttragende, feuerverzinkte Seitenteile.

- Hochstabiler, gewebeverstärkter Rolltorbehang mit PVC Sichtfenster.
- Behangstraffung durch spezielles Behangabschlussschwert.
- Abdichtung in den Seitenteilen zum Behang durch spezielle Bürstenleisten.
- Leistungsstarker Schneckenrad-getriebemotor, serienmäßig mit digitalem Endschalter.

## Farben mit Signalwirkung

Für den Behang stehen viele markante Standard-Farben zur Auswahl. Die kräftigen Farben sind attraktiv, gut sichtbar und erhöhen die Sicherheit. Weitere Farben auf Anfrage.

## Standardfarben in Anlehnung an RAL:

RAL 2004 Orange

RAL 1001 Beige

RAL 1003 Signalgelb

RAL 1018 Zinkgelb

RAL 3002 Kaminrot

RAL 5010 Enzianblau

RAL 5012 Lichtblau

RAL 6024 Verkehrsgrün

RAL 7038 Achatgrau

RAL 9005 Tiefschwarz

RAL 9010 Reinweiß





## ... MIT FEDERKRAFT-CRASH-SCHUTZ

Das integrierte Federkraft-Crash-Schutzsystem erhöht die Sicherheit und Wirtschaftlichkeit der Toranlage.

- Schützt Personen und Material.
- Vermeidet Beschädigungen und Ausfallzeiten.
- Ist schnell wieder funktionsbereit.
- Crashes bleiben ohne Folgen.



Beim Anfahren des Bodenabschlussschwertes öffnet sich automatisch der Rückhaltemechanismus.





Die Crash-Endstücke springen automatisch in das Bodenabschlussschwert zurück – der Behang bleibt unbeschädigt.



Die Endstücke werden manuell in die Führung eingekuppelt. Sie werden somit nicht belastet und haben eine sehr hohe Lebensdauer.

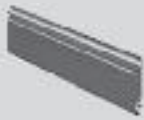

# Tortypen und technische Daten

Rolltore/Rollgitter	ThermoTeck	4020	TG-S	TG-A	TG-V	TG-E
						
<b>Torgrößen</b>						
Breite max. in mm	18000	18000	12000	12000	12000	12000
Höhe max. in mm	12000	12000	8000	8000	8000	8000
<b>Platzbedarf</b>						
siehe Einbaudaten	■	■	■	■	■	■
<b>Torpanzer, Material-Ausführung</b>						
Stahl einwandig	—	—	■	—	—	■
Stahl doppelwandig	■	—	—	—	—	—
Aluminium einwandig	—	—	—	■	■	—
Aluminium doppelwandig	—	■	—	—	—	—
<b>Torblatt, Oberflächen-Ausführung</b>						
Stahl verzinkt	■	—	■	—	—	—
Stahl bandbeschichtet	■	—	—	—	—	—
Stahl pulverbeschichtet	▲	—	▲	—	—	—
Edelstahl	—	—	—	—	—	■
Aluminium Stucco-dessiniert	—	■	—	—	—	—
Aluminium walzblank	—	■	—	■	■	—
Aluminium bandbeschichtet	—	■	—	—	—	—
Aluminium pulverbeschichtet	—	▲	—	▲	▲	—
<b>Torblatt, Gewicht</b>						
kg/m <sup>2</sup>	ca. 11	ca. 10	ca. 14	ca. 7	ca. 8	ca. 14
<b>Nebentür</b>						
ansichtsgleich zum Torblatt	▲	▲	▲	▲	▲	▲
<b>Verglasungen</b>						
Rechteck-Fenster	▲	▲	—	—	—	—
<b>Dichtungen</b>						
Sturzdichtung	■	■	—	—	—	—
Bodendichtung	■	■	—	—	—	—
<b>Verriegelungs-Systeme</b>						
Hochschiebe-Sicherung	▲	▲	■	■	■	■
Schubriegel	▲	▲	—	—	—	—
abschließbares Bodenprofil	▲	▲	▲	▲	▲	▲
<b>Antrieb</b>						
Aufsteckantrieb	■	■	■	■	■	■
Kettenantrieb	▲	▲	▲	▲	▲	▲
Rohrmotor (Größe auf Anfrage)	■	—	■	■	■	■
<b>Sicherheits-Ausstattungen</b>						
Fangvorrichtung	■	■	■	■	■	■
Schließkantensicherung	▲	▲	▲	▲	▲	▲
Einzugssicherung	▲	▲	▲	▲	▲	▲
<b>Befestigung auf</b>						
Beton	■	■	■	■	■	■
Stahl	■	■	■	■	■	■
Mauerwerk	■	■	■	■	■	■
andere auf Anfrage	▲	▲	▲	▲	▲	▲

■ = Standard

▲ = optional



**TG-X**

5500

4500

■

—

—

■

—

—

—

—

—

■

—

▲

ca. 4

▲

—

—

—

■

—

▲

■

▲

■

■

▲

▲

■

■

■

▲

**Schnellauf-Folientore**

SLT 07

SLT 07 FU

SLT 08

SLT 08 FU

SLT 25 FU

**Torgößen**

Breite max. in mm

4600

4600

6000

6000

6000

Höhe max. in mm

4600

4600

6000

6000

6000

**Öffnungsgeschwindigkeit**

m/sec

0,8

1,2 – 1,5

0,8

1,5

1,5 – 2,5

**Schließgeschwindigkeit**

m/sec

0,8

0,8

0,8

0,8

0,8

**Verwendung**

Innentor

■

■

■

■

■

Außentor

—

—

■

■

■

**Leistungseigenschaften**

Sicherheitsausstattungen nach EN 13241-1

■

■

■

■

■

Windklasse nach EN 12424

1

1

2

2

2

**Antrieb und Steuerung**

CS 300

CS 300 FU

CS 300

CS 300 FU

CS 300 FU

2 potenzialfreie Kontakte

■

■

■

■

■

Anschlussspannung 1 Phase 400 V\*

■

■

■

■

■

Schutzart IP 54

■

■

■

■

■

Schutzart IP 65

▲

▲

▲

▲

▲

Steuerung mit Not-Aus-Taster

■

■

■

■

■

Digitale Endschalter

■

■

■

■

■

**Notöffnung**

Kurbel (in Antriebshöhe)

■

■

■

■

■

Kette (vom Boden aus)

▲

▲

▲

▲

▲

Gegengewichtstechnik, manuelle Notöffnung bei Stromausfall.

■

■

—

—

—

**Federkraft-Crash-Schutz**

bis max. 5000 mm lichte Breite

■

■

■

■

■

**Sicherheitseinrichtungen**

Der Torbereich wird durch eine Sicherheitslichtschranke mit Reflektor überwacht.

■

■

■

■

■

Zur Personensicherung ist das Bodenabschlussschwert mit einer selbstüberwachenden Kontaktleiste ausgestattet.

■

■

■

■

■

Zulassung für Flucht- und Rettungswege mit Konformitätserklärung.

—

▲

—

—

—

\*abhängig von der Torgöße

# Alles aus einer Hand

● INNOVATIV ● FLEXIBEL ● ZUVERLÄSSIG

## Im Mittelpunkt stehen unsere Kunden

Neben innovativen, eigenen Entwicklungen, hochwertiger Produktqualität und Flexibilität bei der Erstellung von technischen Sonderlösungen, bieten wir unseren Kunden ein umfassendes Servicepaket, das sich jederzeit den Anforderungen und Wünschen anpasst.

- Individuelle Planung und Objektberatung.
- Betreuung vor Ort auf der Baustelle durch unsere Außendienstmitarbeiter.
- Schnelle, flächendeckende Auslieferung.
- Prüfung und Wartung.
- Unterstützung durch Produkt- und Montageschulungen.

Bei Teckentrup steht Kundenzufriedenheit jederzeit im Vordergrund.



Fachgerechte Betreuung vor Ort ermöglicht reibungslose Projektabläufe.

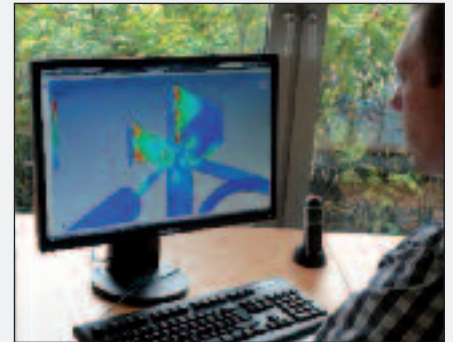

Standard- oder individuelle Konzepte – wir entwickeln in Abstimmung mit unseren Kunden optimale Lösungen.



Modernste Fertigungsanlagen bürgen für gleichbleibend hohen Qualitätsstandard.



Hohe Flexibilität in Logistik und Transport sichert kurze Lieferzeiten.

Unser Service für die gesetzlich vorgeschriebene Wartung. Wir weisen auf den nächsten Prüftermin hin.



Aktuelle Informationen finden Sie im Internet:  
[www.teckentrup.biz](http://www.teckentrup.biz)

## Sicher und schnell planen –

mit unserem Serviceprogramm für Architekten. Technische Daten, Zeichnungen und Ausschreibungstexte stehen online zum Downloaden, aber auch in gedruckter Form, zur Verfügung.



Planungsordner mit allen Daten und Fakten für das komplette Teckentrup Produktprogramm.

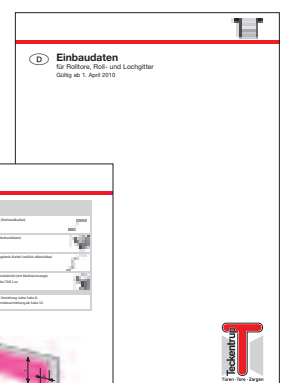

Planungshilfe  
Spezielle Einbaudaten für Rolltore zur detaillierten Planung.



## Teckentrup Industrietore für alle Anforderungen

### WIR ÖFFNEN DEM FORTSCHRITT TÜR UND TOR

Teckentrup existiert seit 1932 und zählt mit seinen Produktionswerken in Verl-Sürenheide (Hauptverwaltung) und Großzöberitz zu den größten Herstellern von Türen und Toren in Europa.

Viele Standorte in Deutschland sowie weitere Partner in Europa und Übersee schaffen eine wirtschaftliche Infrastruktur, die alle Ansprüche an Flexibilität und Kundennähe erfüllt.

Von der Idee zur Innovation, vom Entwurf zur praktischen Umsetzung, geschieht alles unter „einem Dach“.

Motivierte und engagierte Mitarbeiter, modernste CAD-Technik und computergesteuerte Fertigungssysteme sind die Garanten für eine sichere Zukunft.



Sectionaltore



Rolltore



Falttore



Mehrzweck-Schiebetore



Feuerschutztore



Schnelllauf-Folientore

# Europaweit...

... ERREICHBAR FÜR UNSERE KUNDEN

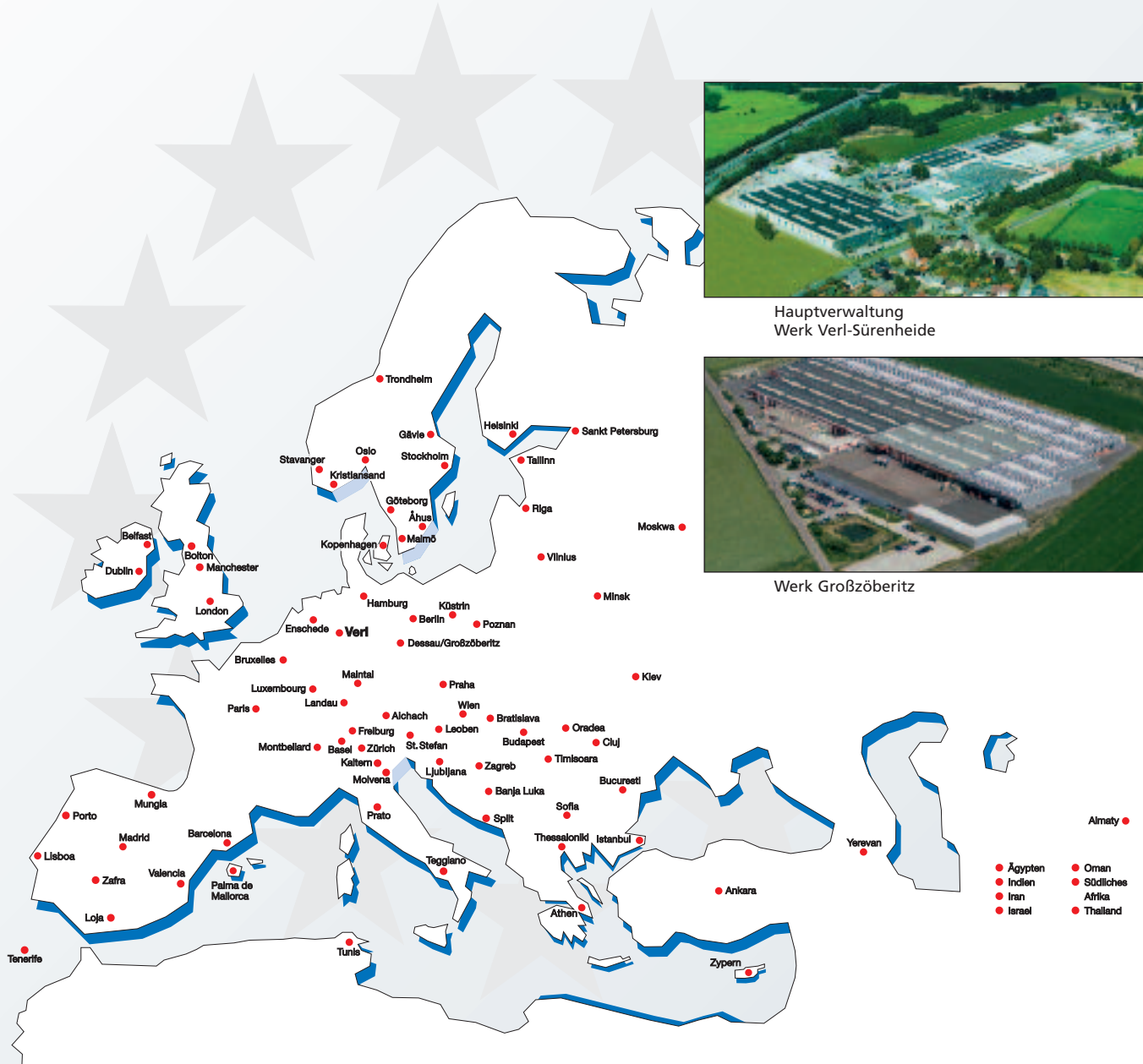

Internet: [www.teckentrup.biz](http://www.teckentrup.biz)

-   
Feuerschutztüren und -türen
-   
Rauchschutztüren
-   
Sicherheitstüren
-   
Schallschutztüren
-   
Wärme-gedämmte Türen
-   
Innentüren
-   
Industrie Sectionaltore
-   
Schiebetore
-   
Faltschiebetore
-   
Rolltore/ Rollgitter
-   
CarTeck Garagen Sectionaltore
-   
CarTeck Garagen Schwingtore

Technische Änderungen vorbehalten.  
05/11/14 (D) 119.025  
Die Produkt-Abbildungen in diesem Prospekt sind als Beispiele zu verstehen. Sie entsprechen daher in der Ausstattung nicht unbedingt dem Standardangebot.

WIR ÖFFNEN DEM FORTSCHRITT TÜR UND TOR

